



品名 ドッグも **eye**
Security

Model SCWP04HD

取扱説明書

—保証書付—



このたびは、アイネ製品をお買い上げいただきありがとうございます。ご使用前にこの取扱説明書をよくお読みのうえ、正しくお使いください。お読みになった後は、いつでも見られるところに必ず保管してください。
また、正しく安全にお使いいただくため、ご使用前に必ず「安全上の注意」をご覧ください。製品に対する不明な点は「お客様窓口」にお問い合わせください。

目次

はじめに

特 長	2ページ
安全上の注意	3ページ
ご使用上の注意	3ページ
2.4 GHz帯 無線製品使用時における注意	4ページ
電波の到達距離について	4ページ
防塵・防水性能について	4ページ
夜間撮影モードについて	4ページ
モーション検知について	4ページ
構成部品	5ページ
各部の名称	6ページ
カメラの可動範囲	7ページ

ご使用前の準備

カメラの準備	8ページ
設置をする前に	9ページ
カメラの設置	11ページ

ご参考

仕 様	12ページ
保 証 書	12ページ

はじめに

特長

本製品は、ドコでも eye Security SC03ST（別売）の増設用ワイヤレスカメラです ※1

●高解像度 HD 720P 対応カメラ

より細かな部分まで見ることができます。

●防塵・防水 IP66 規格 ※2

屋外・屋内どちらにも設置が可能です。

●人感センサー内蔵

センサーが動きを検知した時にモニター・スマートフォン・タブレットにお知らせします。 ※3

●ナイトビジョン対応

暗くなるとセンサーが自動感知して、赤外線撮影に切り替わります。

20個の赤外線 LED を搭載し、約 10m の範囲を見ることができます。

●通信可能距離 最大 300m ※4

ワイヤレスカメラとモニターの通信可能距離は最大 300m です。

より広い範囲でご利用いただけます。

●カメラ最大 4 台接続

モニター（SC03ST・別売）にカメラを最大 4 台まで接続することができます。

接続すれば 4 台同時に録画することも可能です。

※1 本製品のみでは動作しませんのでご注意ください。

※2 完全防水ではありません。カメラを屋外に設置する場合は、雨水などのかかりにくい軒下などに設置することをお勧めします。





※3 スマートフォン・タブレットへのお知らせは、モニターをネットワークに接続した時に限ります。

※4 見通し環境下での弊社実測に基づく距離になります。

安全上の注意

絵表示について

この「安全上の注意」「取扱説明書」および製品への表示では、製品を安全に正しくお使いいただき、お使いになるかたや他人への危害や財産への損害を未然に防止するために、いろいろな絵表示をしています。その表示と意味は次のようになっています。内容をよく理解してから本文をお読みください。

	警告	この絵表示を無視して、誤った取扱いをすると、人が死亡または重症を負う可能性が想定される内容を示しています。
	注意	この表示を無視して、誤った取扱いをすると、人が傷害を負う可能性が想定される内容および物的損害の発生が想定される内容を示しています。
絵表示の例		△記号は注意(注意・警告・危険を含む)を促す内容があるものを告げるものです。図の中に具体的な注意内容(左図の場合は危険・警告・注意)が描かれています。
		⊘記号は禁止の行為であることを告げるものです。図の中や近くに具体的な禁止内容(左図の場合は分解禁止)が描かれています。
		●記号は行為を強制したり指示する内容を告げるものです。図の中に具体的な指示内容(左図の場合は電源プラグをコンセントから抜いてください)が描かれています。

警告

煙が出たり、異臭がしたら直ちに使用を中止し、コンセントからACアダプターを抜いてください。そのまま使用すると、発熱・火災・感電または製品の誤動作・故障などの原因になります。



万一、異物が本製品の内部に入った場合は、電源プラグをコンセントから抜いてください。そのまま使用すると、火災・感電の原因になります。



万一、本製品を落としたり、破損した場合は、電源プラグをコンセントから抜いてください。そのまま使用すると火災・感電の原因になります。



本製品を傷つけたり、破損したり、加工したり、無理に曲げたり、おじったりしないでください。また、重いものをのせたり、加熱したり(熱器具に近付いたり)引っばったりしないでください。発熱・火災・感電の原因になります。電源コードが傷んだら(芯線の露出、断線など)販売店にご相談ください。そのまま使用すると、火災・感電の原因になります。



電源プラグのほりこり等は定期的に取り替えてください。プラグにほりこり等がたまる、湿気等で絶縁不良となり、火災の原因になります。



電源プラグは根元まで確実に差し込んでください。差し込みが不完全だと、感電や発熱による火災の原因になります。



コンセントに差したままACアダプターのDCプラグに触れたり、物を接触させたりしないでください。火災、感電の原因になります。



ぬれた手で電源プラグを抜きしないでください。感電の原因になります。



本製品やACアダプターをあけたり、改造したりしないでください。また、本製品の内部には触れないでください。火災・感電の原因になります。



表示された電源電圧(AC100V)以外の電圧で使用しないでください。火災・感電の原因になります。



本製品の周辺に放熱を妨げるような物を置かないでください。火災の原因になります。



ACアダプターは必ず付属のものをご使用ください。また、本ACアダプターを他の機器に使用しないでください。火災・感電の原因になります。



動作環境範囲外で本製品をご使用にならないでください。範囲外の温度や湿度の環境でご使用になると、発熱・火災・感電または製品の誤動作・故障などの原因になります。



金融機器、医療機器や人命に直接的または間接的に関わるシステムなど、高い安全性が要求される用途には使用しないでください。



火のそば、暖房器具のそば、直射日光の当たるところ、温室やサランラームなどの温度や湿度の高いところに置かないでください。発熱・火災・感電の原因になることがあります。



ぬじなどの小物類は、乳幼児の手の届くところに置かないでください。誤って飲み込むおそれがあります。万一飲み込んだと思われるときは、すぐに医師にご相談ください。



注意

コードを接続した状態で移動しないでください。接続した状態で移動させようとすると、コードが傷つき、火災・感電の原因になることがあります。



ぐらついた台の上や、傾いた所など不安定な場所に置かないでください。落ちたり、倒れたりして、けがの原因になることがあります。



本製品に乗らないでください。特に小さなお子様のいるご家庭ではご注意ください。倒れたり、こわれたりして、けがの原因になることがあります。



湿気やほりこりの多い場所、油理や湯気が当たるような場所(調理台や加湿器のそば)に置かないでください。また、振動のある場所に置かないでください。故障や火災・感電の原因になることがあります。



長期間、本製品をご使用にならないときは、安全のため必ず電源プラグをコンセントから抜いてください。



お手入れの際は安全のため、電源プラグをコンセントから抜いておこなってください。感電の原因になることがあります。



電源プラグを抜くときは、必ずプラグを持って抜いてください。電源コードを引っばるとコードが傷つき、火災・感電の原因になることがあります。



ご使用上の注意

- 本製品の設置や利用につきましては、ご利用されるお客様の責任で被写体のプライバシー、肖像権などを考慮したうえでおこなってください。
- 本製品は、一般家庭や小規模事業所での使用を目的として設計されています。
- 設置されているネットワークの状態や接続されている機器の状態により、映像・音声が入り切れたり、検知アラーム機能が働かない場合があります。どのような状態であっても動作を100%保証するものではありません。
- 本製品は、物理的・論理的に規模の大きなネットワークや、一般的ではない環境または目的で使用しないでください。正常に動作しない可能性があります。
- 弊社はいかなる場合においても以下に関する一切の責任を負いかねますので、ご了承ください。
 - ・本製品の動作状態(正常・異常)にかかわらず、犯罪・事故等が発生した場合の損害
 - ・本製品の設置(取り付け・取り外しなど)により生じた建物への損害やその他の損害
 - ・お客様ご自身、または権限のない第三者が本製品を分解・修理・改造等をおこなったことにより生じた損害
 - ・地震・雷・風水害・雪害などの自然災害、または弊社の責任によらない火災、その他の事故、お客様の故意または過失、誤用、第三者による行為、その他異常な条件下での使用により生じた損害
 - ・本製品の映像や記録された映像が何らかの理由により公となり、または記録目的以外に使用され、その結果、被写体となった個人または団体などによるプライバシー侵害などを理由とするいかなる賠償請求、クレームなど
 - ・本製品を使用中に万が一関連機器の故障やメモリー内容の消去等が発生した場合の損害
- 本製品を使用できるのは日本国内のみです。海外ではご使用いただけません。
- カメラはAC100Vの電源接続が必要です。
- 本製品にスマートフォン・タブレット、microSDカードは付属されていません。
- 本製品は無線LANには対応していません。
- お手入れの際は、ベンジン、アルコール、シンナーなどは使わないでください。お手入れは、柔らかい布で軽く拭き取ってください。化学ぞうきんをご使用の際は、その注意書にしたがってください。
- 商品改良のため、仕様・外観は予告なしに変更することがあります。あらかじめご了承ください。

2.4 GHz帯 無線製品使用時における注意

- 本製品の電波周波数帯は2.4 GHzです。この周波数帯は、医療機器・電子レンジなどの産業・科学機器のほか、工場の製造ラインなどで使用される移動体識別用の構内無線局(免許を要する無線局)および特定小電力無線局(免許を要しない無線局)、ならびにアマチュア無線局(免許を要する無線局)が運用されています。本製品を使用する前に、近くでこれらの無線局が運用されていないことを確認してください。万一、本機と他の無線局との間で有害な電波干渉が発生した場合、速やかに本製品の使用場所を変えるか、使用を停止してください。また、電子レンジ、デジタルコードレス電話機、その他2.4 GHz帯の電波を使用する機器(無線LAN、Bluetooth®対応機器、ワイヤレスオーディオ機器、ゲーム機など)の近くで使用すると、通信が途切れたり、速度が遅くなる場合があります。そのような場合は、本製品の使用場所を変えるか、他製品の電源をお切りください。

本製品の無線LAN周波数表示の見方

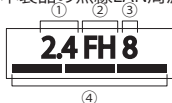

- ① 2.4 : 2.4 GHz帯を使用する無線設備
- ② FH : 変調方式がFH(周波数ホッピング)方式
- ③ 8 : 想定される電波干渉距離が80m以下
- ④ --- : 使用周波数帯の全帯域を使用し、他で運用されている周波数の帯域を回避可能

- 本製品は、電波法に基づく工事設計認証を受けていますので、無線局の免許は不要です。ただし、本製品を分解・改造することは電波法で禁止されています。また、本製品の底面に貼りつけてある認証ラベルをはがしたり、改ざん等はおこなわないでください。

電波の到達距離について

- 本製品の電波到達距離(300m)は、見通し(間に障害物などがない)で、妨害電波がない環境での動作距離です。設置環境や障害物の有無、天候または周囲の状況などにより電波の到達距離は変化します。電波到達距離はあくまでもめやすであり、電波到達距離以内での電波の受信を必ずしも保証するものではありません。
- カメラと液晶モニターの間に以下のような遮蔽物があったり、周囲に電波を反射する物体等がある場合は、電波の届く距離が極端に短くなる場合があります。(金属製のドアや雨戸、シャッター、アルミ箔の入った断熱材や金属の板が入った壁、トタン製の壁、コンクリート・石・レンガなどの壁、防水ガラス、壁を何枚もへだてたところ、別棟、スチール棚、金属製フェンス、金網など)お使いになる前に設置環境・電波受信状況をお確かめください。

防塵・防水性能について

- 本製品の屋外カメラには、IP66(耐塵・耐水性)相当の防水性能がありますが、完全防水構造ではありません。屋外カメラを屋外に設置する場合は、雨水などのかかりにくい軒下などに設置することをお勧めします。
- ACアダプターは防水(防滴)仕様ではありません。水に濡れない場所でご使用ください。





夜間撮影モードについて

- カメラ内蔵の照度センサーがカメラ周辺の明るさを感じ、自動で夜間撮影モードに切り替えます。
- 夜間撮影モード時は白黒映像となります。
- カメラに内蔵された赤外線を投射し、被写体が赤外線を反射することで撮影が可能となります。
- カメラの赤外線投射光範囲は約1.0mとなっておりますが、投光範囲内に被写体がない場合は、昼間の映像に比べノイズが多く、また被写体や周囲の明るさで映像品質が異なります。
- 夜間、光源のある場所に設置すると夜間撮影モードへの切り替えがされず、赤外線の投光がされない場合があります。設置場所は昼間だけでなく夜間の環境もご確認のうえ、選定してください。

モーション検知について

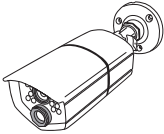
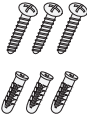
- 本製品のモーション検知機能は、カメラに装備されている人感センサーによって作動します。このセンサーは、PIR(Passive Infra Red)赤外線センサーで、周囲の温度変化を感じ取る仕組みです。
- 感知エリアは、カメラ正面から前方約7m以内、約60度の範囲です。この感知エリア内で熱(赤外線)を発生する物体(人や動物)が移動することによってセンサーが作動します。
- 赤外線の変化を感じ取るため、動物(犬や猫)によって作動することがあります。
- 感知エリア内であっても、人が全く動かない場合は感知しない場合があります。
- 気温と人の体温が近い場合や、ゆっくりした移動は感知しにくい場合があります。
- センサーに向かって正面に近づく場合は、感知距離が短くなる場合があります。

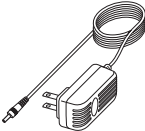
構成部品

外 観	品 名	数 量	外 観	品 名	数 量
	カメラ	1		ネジ アンカー	各3
	カメラ用アンテナ	1		六角レンチ	1
	カメラ用 ACアダプター (9V/0.8A 約1.8m)	1		取扱説明書 (保証書含む)	1

12ページが保証書となっています。保証書にはお買い上げ日をご記入の上、大切に保管してください。
この取扱説明書のイラスト・画面などは説明のため、実際のものとは異なる場合があります。

各部の名称

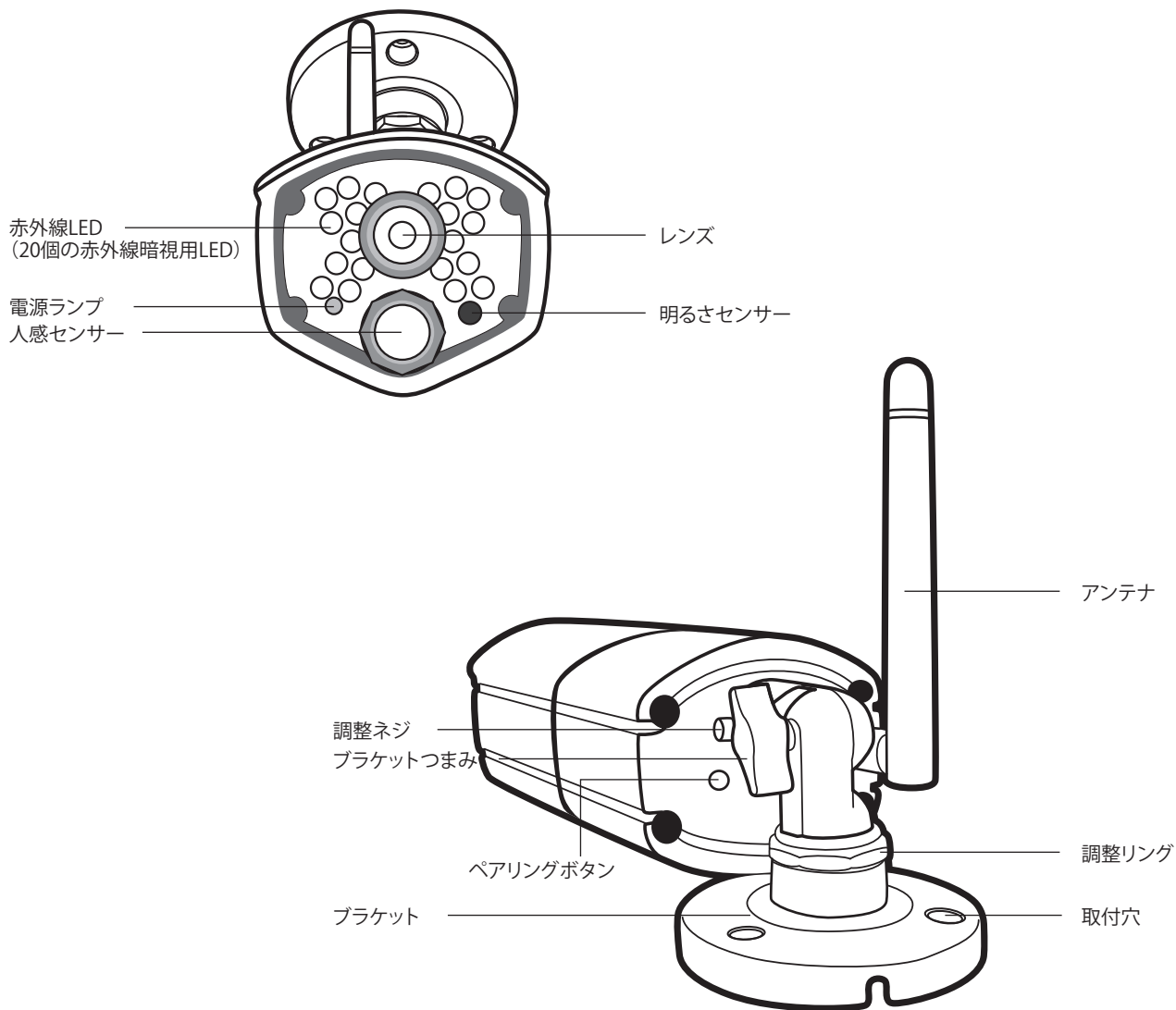

カメラの可動範囲

カメラの可動範囲は下図のとおりになります。設置場所によってはカメラの角度・方向が制限されますので、設置前に必ずご確認ください。

■ブラケットつまみ

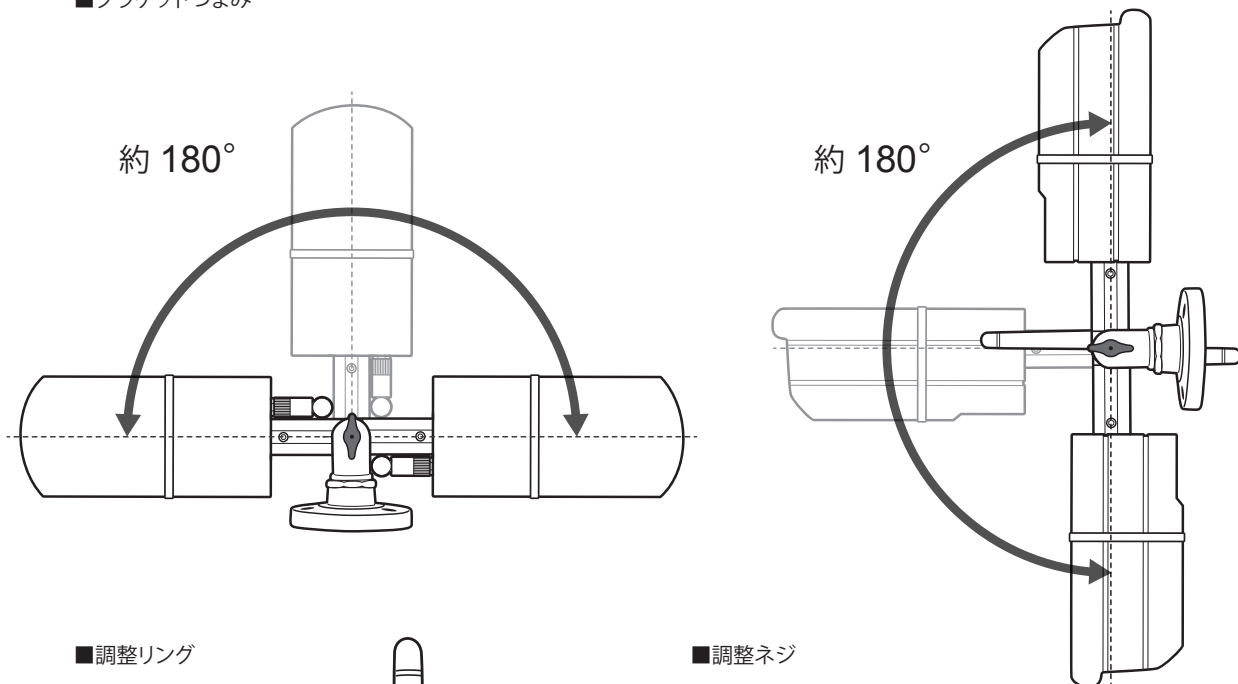

■調整リング

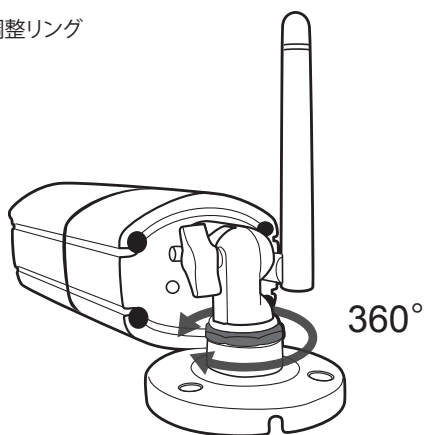

■調整ネジ

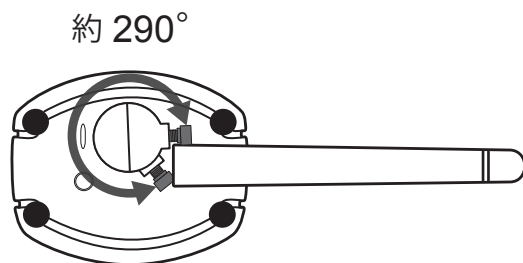

ご使用前の準備

カメラの準備

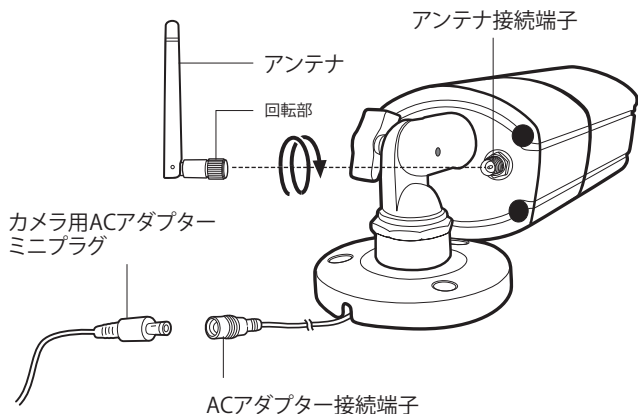

カメラ用ACアダプター
コンセントプラグ

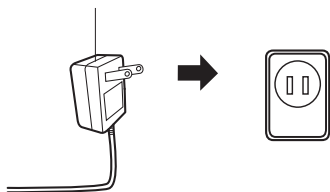

①アンテナを取り付けます

付属のアンテナをカメラ背面のアンテナ接続端子に取り付けます。

アンテナはネジ式となっています。取り付ける際は時計回りに回してください。また、取り付け、取りはずしの際はアンテナ根元の回転部を持って回してください。

②カメラ用ACアダプターを取り付けます

付属のカメラ用ACアダプターのミニプラグ側をカメラ背面のACアダプター接続端子に接続します。コンセントプラグ側は家庭用コンセントに接続します。

💡 ACアダプターは必ず本機に付属の専用ACアダプターをご使用ください。他のACアダプターは使用しないでください。

💡 ACアダプターは確実に奥まで差し込んでご使用ください。

💡 ACアダプターは防水仕様ではありません。水に濡れない場所でご使用ください。

③通電状態になると、カメラ正面左にある電源ランプが点灯(赤色)します。

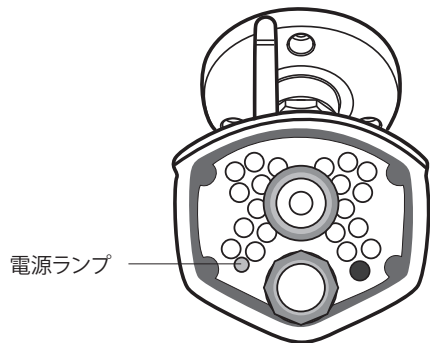

設置をする前に

本製品を設置する前に、必ず映像および電波の受信確認をおこなってください。

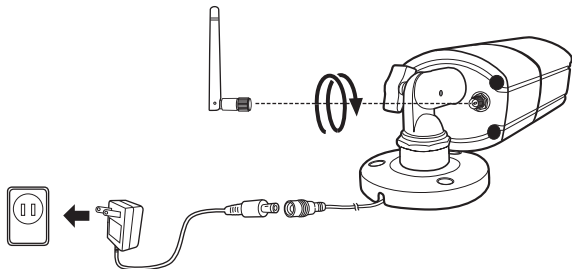

①カメラおよび液晶モニター（別売り）の電源を接続します

接続のしかたについては各ページをご覧ください。

- ・カメラにアンテナを取り付ける P.8
- ・カメラに電源を接続する P.8
- ・液晶モニターに電源を接続する SC03STの取扱説明書をご覧ください

②カメラと液晶モニター（別売り）をペアリングします

液晶モニター（別売り）側の操作が必要になります。
詳しい操作方法は、SC03STの取扱説明書をご覧ください。

①液晶モニターの「カメラ」メニューから、「ペアリング」をタッチします

②ペアリングしたいカメラ番号（1～4）をタッチします

カメラアイコンの下にペアリングマークが表示されます。

③ペアリングするカメラ背面のペアリングボタン（P.6）を押します

登録は液晶モニターをタッチ後、30秒以内におこなってください。
カメラの電源ランプが赤色に点滅し、ペアリング動作を開始します。

💡カメラのペアリングボタンは防水のためにゴムで覆われています。
針やクリップなど、先端が細すぎるもので押さないでください。ゴムに穴が開き、防水性が損なわれます。

④登録が完了すると、カメラの電源ランプが赤色に点灯し、液晶モニターにカメラ映像が表示されます



ペアリングマーク

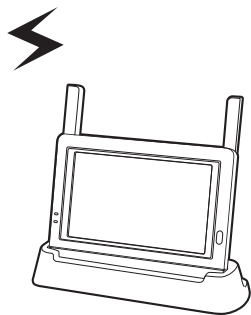
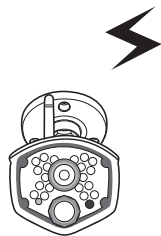

- ③カメラおよび液晶モニターを、それぞれ設置する予定の場所に移動させ、映像が映ることを確認します

カメラの設置

設置をする前にならずご確認ください

カメラを設置する前に、映像および電波の受信確認をおこなってください (P.10)。
またその際、カメラの取り付け方向や撮影範囲も必ずご確認ください (P.7)。

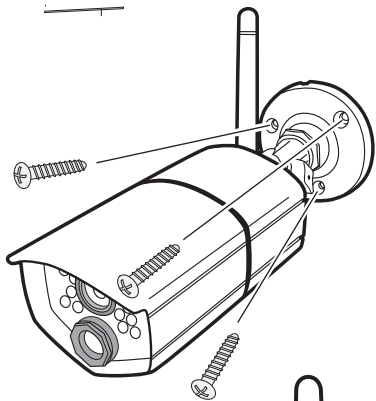
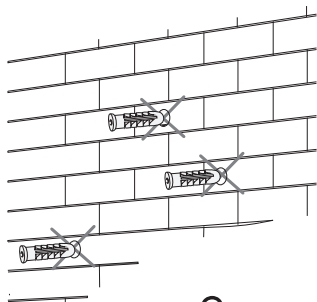

調整ネジ
ブラケットつまみ

調整リング

ケーブル用切りこみ

①カメラを設置する場所を決めます

取り付ける場所が決まったら、取付穴(3ヶ所)の位置をペン等でマーキングしておきます。

コンクリート面に設置する場合は、あらかじめ設置場所に穴を開け、付属のアンカーを打ち込んでから、ネジで固定してください。

⚠ 付属のアンカーをお使いになる場合は、 $\Phi 6.0\text{mm}$ の穴を開けてください。

⚠ 付属のネジ、アンカーはすべての壁面材質に適合するものではありません。取り付ける壁面に適したネジ、アンカーなどをご使用ください。

また、取り付ける壁面は、カメラを支えるのに十分な強度が必要です。事前に施工業者の方などにご相談いただくことをお勧めします。

②付属のネジでカメラを取付面にしっかりと固定します

⚠ ケーブルのかみ込みにご注意ください。

③カメラの角度、方向を調整します

調整ネジ、ブラケットつまみ、調整リングを少しゆるめ、カメラの角度、方向を調整します。

調整が終わったら、各部を締めてください。

⚠ 強く締めすぎると、ネジ部が破損する場合があります。

取り付け不備による事故、損傷、取り付け前の確認不足によるトラブル、取り付けの壁面材質の強度不足など、取り付けにかかわるトラブルについて、弊社では一切の責任を負いかねますのでご了承ください。

ご参考

仕様

カメラ部	
イメージセンサー	1/4" カラー CMOS
画素数	約 92 万画素 (1280×720) HD 約 30 万画素 (640×480) VGA
フォーカス範囲	1.5m～∞
視野角 (U/D/R/L)	17/17/30/30°
最低被写体照度	11 lux (IR ON : 6.5 lux)
赤外線投光距離	最大約10m
人感センサー感知距離	約7m以内 (検知角約60°)
防水 / 防塵レベル	IP66
内蔵マイク	あり
消費電力	2.4W (IR OFF) 3.5W (IR ON)
カメラ電源ケーブル長	約3.2m
動作温度範囲	-10 ~ 50°C
質量	約460g
外形寸法	約129×60×67mm

無線通信部	
使用周波数帯域	2.4GHz (2400MHz ~ 2484MHz)
変調方式	GFSK
スペクトラム拡散	FHSS
データレート	4M bps
映像化方式	MPEG-4
通信距離	最大300m (見通し)
工事設計認証	R 201-140429

付属品	
カメラ用 AC アダプター ×1 (コード長約1.8m、DC9V 0.8A)	
カメラ用アンテナ ×1	
六角レンチ ×1 (カメラ角度調整用)	
ネジ ×3 アンカー ×3 (カメラ固定用)	
取扱説明書 (保証書付) ×1	

保証書

型番	SCWP04HD	製造番号	
お客様様	お名前		
	ご住所 〒	-	
お買い上げ日	取扱販売店名・住所・電話番号 ()		
年 月 日			
保証期間 (お買い上げ日より)			
本体 1 年 (但し消耗品は除く)			

見本

この保証書は、本書記載内容で無料修理をおこなうことをお約束するものです。なお弊社支店・営業所・出張所は弊社ホームページをご覧ください。

〈無料修理規定〉

- 取扱説明書、本体貼付ラベルなどの注意書に従った正常な使用状態で保証期間内に故障した場合には、無料修理をさせていただきます。
 - ① 無料修理をご依頼される場合は、商品に本書を添えてお買い上げの販売店にお申し付けください。
 - ② 修理対象品を直接弊社支店・営業所・出張所まで送付された場合の送料はお客様負担とさせていただきます。また、出張修理をおこなった場合、出張料はお客様負担とさせていただきます。
- 保証期間内でも次の場合には有料修理とさせていただきます。
 - ① 使用上の誤りおよび不当な修理や改造による故障および損傷。
 - ② お買い上げ後の取付場所の移送、輸送、落下などによる故障および損傷。
 - ③ 火災、爆発事故、落雷、地震、噴火、水害、津波など天変地異または戦争、暴動など破壊行為による故障および損傷。
 - ④ 海岸付近、温泉地などの地域における公害、塩害、ガス害 (硫化ガスなど) など腐食性の空気環境に起因する故障および損傷。
 - ⑤ ねずみ、昆虫などの動物の行為に起因する故障および損傷。
 - ⑥ 異常電圧、電気の供給トラブルなどに起因する故障および損傷。
 - ⑦ 用途以外で使用した場合の故障および損傷。
 - ⑧ 塗装の色あせなどの経年変化または使用に伴う摩擦などにより生じる外観上の現象。
 - ⑨ 消耗品品の消耗に起因する故障および損傷。
 - ⑩ 日本国内以外で使用された場合の故障および損傷。
 - ⑪ 本書のご提示がない場合。
 - ⑫ 本書にお買い上げ年月日、お客様名、販売店名の記入がない場合、あるいは字句を書き替えられた場合。
- ご贈答品などで本保証書に記入の販売店で無料修理をお受けになれない場合は、最寄りの弊社支店・営業所・出張所にご連絡ください。
- 本書は日本国内においてのみ有効です。(This Warranty is valid only in Japan)
- 本書は再発行いたしませんので大切に保管してください。

※この保証書は、本書に明示した期間、条件のもとにおいて無料修理をお約束するものです。従ってこの保証書によってお客様の法律上の権利を制限するものではありませんので、保証期間経過後の修理についてご不明の場合は、お買い上げの販売店または最寄りの弊社支店・営業所・出張所にお問い合わせください。
※保証期間経過後の修理、補修用性能部品の保有期間については最寄りの弊社支店・営業所・出張所にお問い合わせください。

- 商品改良のため、仕様・外観は予告なしに変更することがあります。あらかじめご了承ください。
- 本製品に記載されている会社名及び商品名は各社の商標及び登録商標です。本書の文中では“™”、“®”および“©”マークを表示していません。

お客様窓口 ☎ (048) 447-1076
ご利用時間 9:00~12:00 13:00~17:30
(土・日・祭日・弊社休業日を除く)



INE (アイネ) は日本アンテナ株式会社が販売するネットワーク関連機器のブランドネームです。

日本アンテナ株式会社
本社 〒116-8561 東京都荒川区西尾久7-49-8
E-MAIL: info@antenna.co.jp

http://www.nippon-antenna.co.jp/

One